

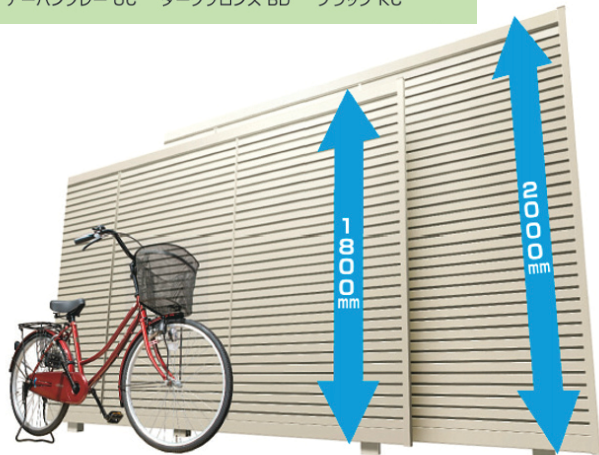

SYO Fence FNG 1・2・3 - 1800 & 2000mm



当社独自の技術

風の当たる面を緩やかな曲面にし、風による騒音を抑えました。

→ は風の流れを表します。

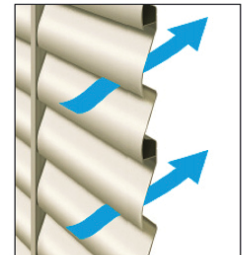
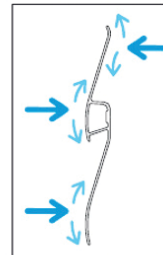

TYPE

取り付け方法はフリー支柱タイプとなります。

●取り付け方法
任意の位置、間隔で取り付けできます。

注 ●柱は布基礎または独立基礎で施工してください。
●フェンスとフェンスの連結箇所には、フリー支柱の設置はできません。

フリー支柱タイプ



フェンス端部やコーナー部も美しい納まりになります。

注 ●コーナー部の両側には必ず支柱を設置してください。

●端部材

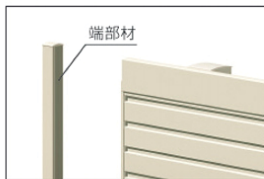

端部には端部材が必要です。

●切り縮め材

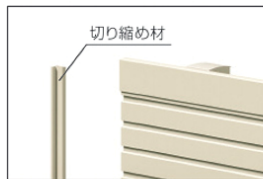

1・3型は本体パネルを切断した場合に切り縮め材が必要となります。

●コーナー材



60°~180°のコーナーに対応可能なコーナー材を用意しています。

●下棧すき間カバー



フェンス下部のすき間からの視線を遮り、ペットのくぐり抜けも抑制します (P.625参照)。

オプション



納まり図 単位: mm (1020の場合)

1型

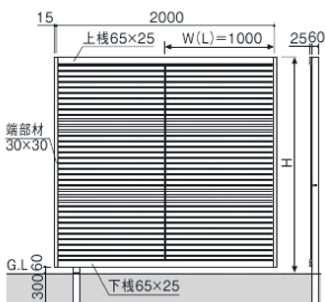

2型

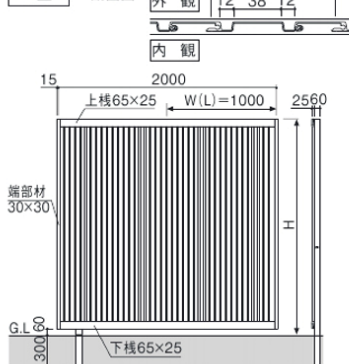

3型

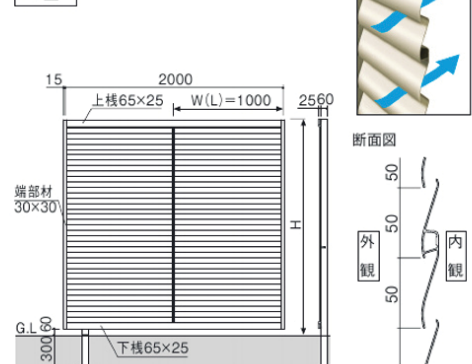

*フリー支柱外径60×60 (H:2000の場合60×70)

サイズ特注 1型・3型: 1200 ≤ H ≤ 2000 (100ピッチのみ) / 2型: 1200 ≤ H ≤ 2000

Honolulu, HI 96816
Phone: 808-955-8211
info@kunkelWorks.com

kunkel
Works

SYO FNG - Tall Fence - Styles



アーバングレー/1018



ブラック/1018



ダークブロンズ/1018



ブラック/1018



アーバングレー/1018



ダークブロンズ/1018



ダークブロンズ/1018



アーバングレー/1018



ブラック/1018