

Garden Room - 4R • 6R and 9R

Kunkel
Works



9' Projection x 12' Wide



Great access to the sides



6' Projection x 12' Wide



View from Inside



Only Top and Side panels



4' Projection x 9' Wide

Call TODAY: 808-955-8211 • www.kunkelworks.com

Garden Room - Bi-Fold Panels

kunkel
Works

Lock windows in open position for great airflow!



内観

ルーバー引戸は、施錠したままルーバー状態にすることができ、住宅壁面を伝う風を、効率よく室内に採り入れることができます。心地よい自然の風を上手に採り入れ、エコで快適な暮らしを。

注 ●ルーバー引戸は前面への設置はできません。



クローズ時

ルーバー時

オープン時



Sliding doors open smooth and easily



上部



下部

■サイズと有効開口

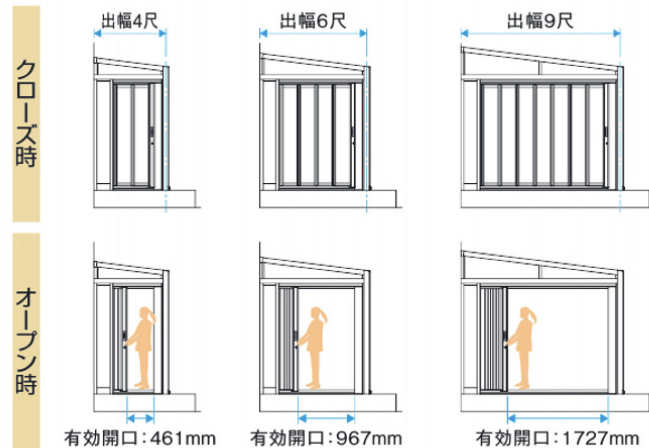

サムターン錠を施錠の状態、ツマミを下げたまま(①)、引手を持ってロックのかかる位置まで引戸を開きます(②)。

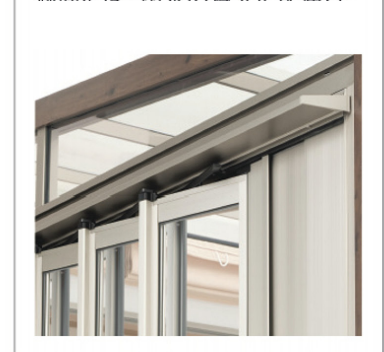
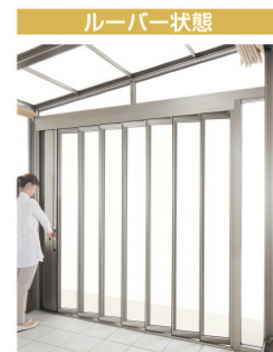
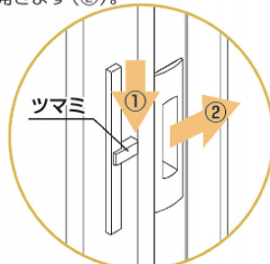

Call TODAY: 808-955-8211 • www.kunkelworks.com

操作方法 / 全開

■全開への操作 サムターン錠を解除し、引戸を開きます。



ルーバー引戸全開



■施錠したまま採風

■ルーバー時の採風口は手が入らない構造。



スマーレのルーバー引戸は、ルーバー状態の時、障子と障子のすき間が26mmと小さく、外から手を入れて解錠できない構造になっています。

■室内からも、外からも施錠できます。

■室内から施錠



サムターン錠で施錠します。



■外から施錠(オプション)



外から施錠できるシリンダー錠付き障子を用意しています。



■たたみ幅が小さく収納できるルーバー引戸用網戸

オプション

ルーバー引戸用網戸



ルーバー時網戸全開



ルーバー時網戸全開



ルーバー全開時網戸全開

アコーディオン方式の採用により、開口部の全開が可能です。開放感はそのままに、防虫対策がとれます。

スムーズな開閉



大きな開口

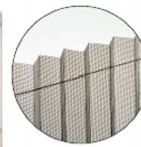
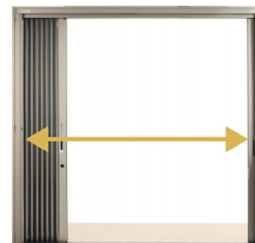

たたみ幅が小さいので大開口を得ることができます。

網戸全開時

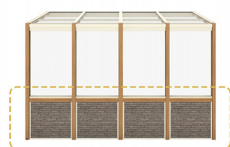

サイディングパネル仕上げ・アルミパネル仕上げと現地施工が可能な下地ボード(塗り材・吹き付け仕上げ)の3種類から選択できます。



下地ボード(現地施工用)

塗り材・吹き付けに対応可能な下地ボードを用意しました。

現地施工が可能な塗り材、吹き付けにも対応する下地ボードを用意しました。住まいに合わせて自分仕様の膜パネルをつくることができます。

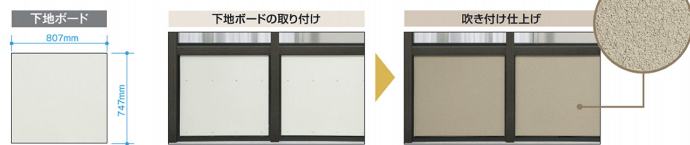

Garden Room



■間口 (L・W・WY)、垂木 (P) (単位: mm)

呼称間口	L	W	WY	垂木P	束柱本数
1.0間 (60)	1818	1818	1900	909	—
1.5間 (90)	2727	2727	2809		1
2.0間 (12)	3636	3636	3718		1
2.5間 (15)	4545	4545	4627		2
3.0間 (18)	5454	5454	5536		2

■出幅 (D)、高さ (h・h1) (単位: mm)

呼称出幅	D	高さH					
		2040		2240		2440	
		h	h1	h	h1	h	h1
4尺 (40)	1235	2176.3	2268.3	2376.3	2468.3	2576.3	2668.3
6尺 (60)	1835	2250	2342	2450	2542	2650	2742
9尺 (90)	2735	2360.5	2452.5	2560.5	2652.5	2760.5	2852.5

■側面開口H (単位: mm)

高さH	側面開口H
2040	1895
2240	2095
2440	2295

■基礎寸法 (A) (単位: mm)

呼称間口	呼称出幅		
	4尺	6尺	9尺
2.0間以下	300	300	350
2.0間超え3.0間以下	300	350	500

商品色	ホワイト (WH)	アーバングレー (UC)	ブラック (KC)	トラッドバイン (TP)	オレンジチェリー (JC) NEW	ビターグレイ (HG) NEW	シルキーノーチェ (YN) NEW		
	本体・腰パネル (アルミパネル)				木調部・腰パネル (アルミパネル)				
屋根パネル色	クリア (CL)	かすみ (SI)	かすみ (SI)	クリア (CL)	前面パネル	クリア (CL)	クリア (CL)	かすみ (SI)	クリア (CL)
	ポリカーボネート板	ポリカーボネート板 (かすみ調)	熱線遮断ポリカーボネート板 (かすみ調)	熱線吸収防汚ポリカーボネート板	ガラス	ポリカーボネート板			熱線吸収防汚ポリカーボネート板
腰パネル色	アンティークホワイト (BWH)	ストーンブラウン (STB)	サンドベージュ (PBG)	黒 (PBK)	ブラウンウッド (BWD)	ホワイトウッド (WWD)			
	サイディングパネル								
デッキ材色	バイン (PA)	モカブラウン (WBR)	ローズウッド (RO)	チャコールブラック (CY)	グレーマープル (GUM)	ブラックマープル (BUM)	ホワイトマープル (WTM)	テラコッタマープル (TCM)	
	人工木デッキ「ひとと木2」				ガーデンフロア「ラステラ」				

使用対象 ●木造在来 (1階まで) **注** ●2階以上への取り付けはできません。強度を保証できません。

材質

- 本 体: アルミ形材 / 樹脂ラミネート形材
- 屋根材: ポリカーボネート・熱線遮断ポリカーボネート・熱線吸収防汚ポリカーボネート
- 前面パネル: ガラス・ポリカーボネート・熱線吸収防汚ポリカーボネート
- 腰パネル部: 木質系繊維混入セメントけい酸カルシウム・アルミ形材
- デッキ部: 人工木・アルミ形材

見積りシステム対応

土間仕様

デッキON仕様

耐積雪量 約50cm相当
比重0.3にて算出

屋根パネル

屋根パネルは採光性のある3種類の材質からお選びいただけます。

お求めやすさで選ぶなら

①ポリカーボネート板



①ポリカーボネート板 (かすみ調)



熱線カットで選ぶなら

②熱線遮断ポリカーボネート板 (かすみ調)



天候や見る角度により、青みがかった色合いに見えるパネルです。

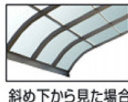

汚れにくさで選ぶなら

③熱線吸収防汚ポリカーボネート板



●表面を親水性の防汚層でコーティングしたポリカーボネートです。太陽の熱線 (赤外線) や紫外線を効果的にカットし、防汚層は雨によって汚れを浮かせて流すので、汚れにくくお手入れが簡単です。

■対応屋根パネル一覧

	スマーレ	M.フレンジ	ハビーナ
①ポリカーボネート板	●	●	●
②熱線遮断ポリカーボネート板 (かすみ調)	●	—	●
③熱線吸収防汚ポリカーボネート板	●	—	●

■屋根パネル 性能比較

	ポリカーボネート板	ポリカーボネート板 (かすみ調)	熱線遮断ポリカーボネート板 (かすみ調)	熱線吸収防汚ポリカーボネート板
	クリア (CL)	かすみ (SI)	かすみ (SI)	クリア (CL)
熱線 (赤外線) カット率	約 15%	約 16%	約 70%	約 37%
可視光線透過率	約 87%	約 88%	約 76%	約 79%
紫外線カット率	約 100%	約 100%	約 100%	約 100%

●実測値であり保証値ではありません。

屋根パネルの性能は、パネルが太陽光を遮っている部分にのみ効果を発揮します。

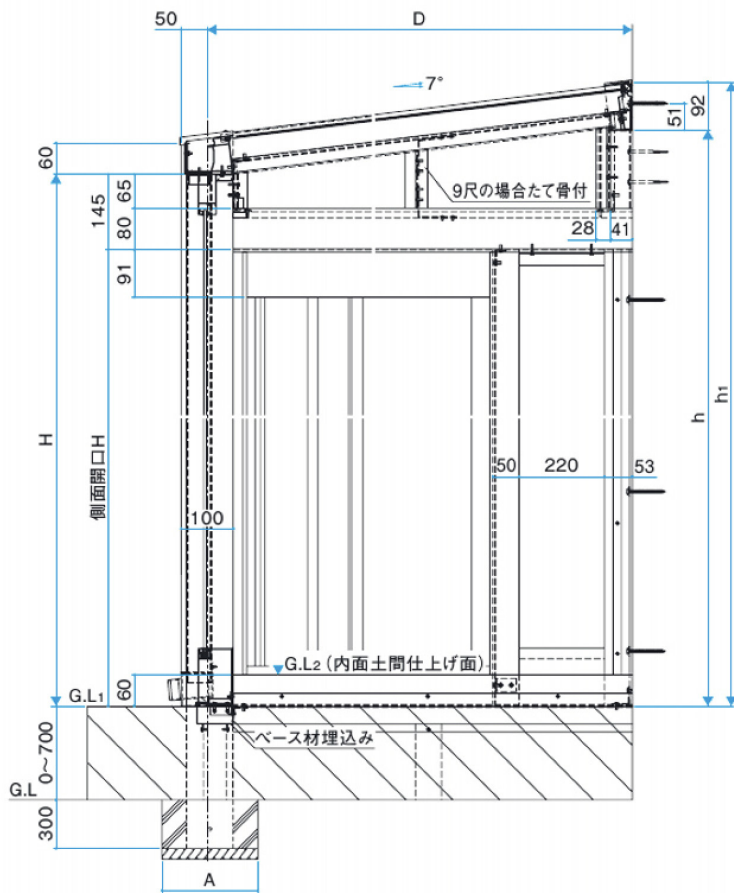
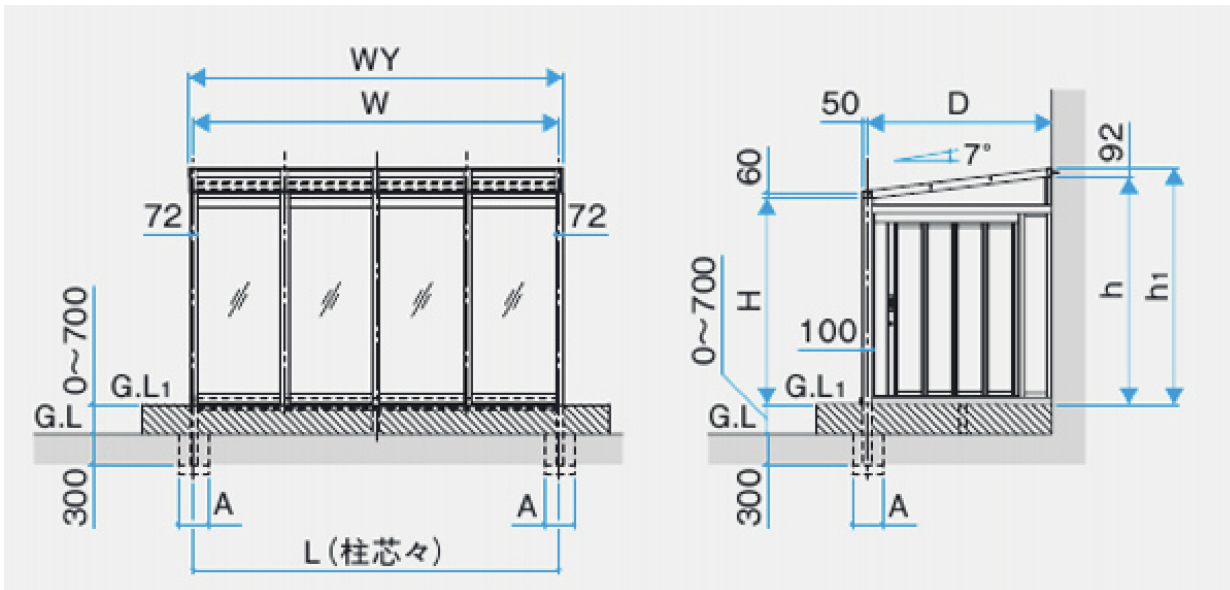

●A-A' 断面

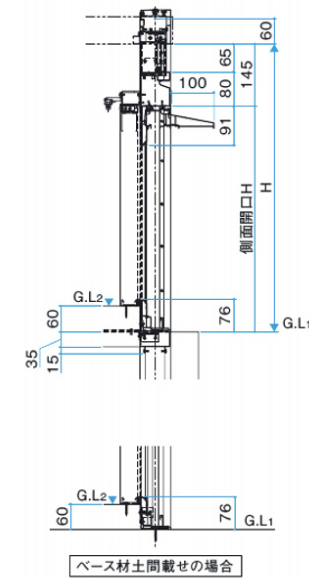

●B-B' 断面

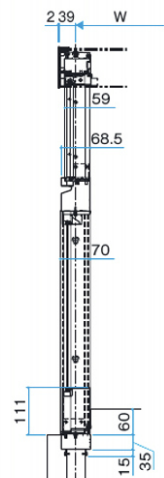

●C-C' 断面

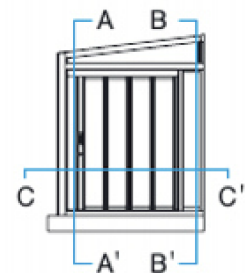
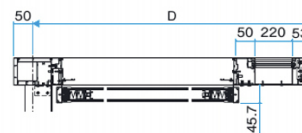

ベース材土間載せの場合