

MEX Gates

Height Choices:
3'-6", 4'-2", 4'-10", 5'-6"

kunkel Works

アーバングレー (UC)

ダークブロンズ (BD)

ブラック (KC)

ホワイト (WH)

アースブラウン (BNC)

受注品

受注品

7型のみ設定
受注品

NEW color BNC MEX# 1,2 and 7



Call TODAY: 808-955-8211 • www.kunkelworks.com

MEX Gates

kunkel
Works

Height Choices: 3'-6", 4'-2", 4'-10", 5'-6"

アーバングレー (UC)

ダークブロンズ (BD)

ブラック (KC)

ホワイト (WH)

アースブラウン (BNC)

受注品

受注品

7型のみ設定
受注品



●たて棧キャップ

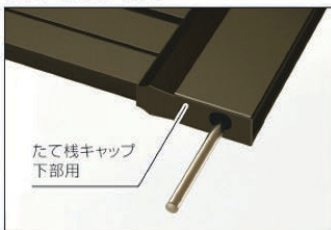

●折り扉ストッパー オプション



Multi-Panel Bi-fold up to Width 12'-8"

Call TODAY: 808-955-8211 • www.kunkelworks.com

MEX Gates HANDLES & Other Details

押し棒タイプ

LXT-B01・LXT-B02



内観
LXT-B01

LXT-B02



注 ●H=1000の場合、押し棒タイプは取り付けできません。



蓄光樹脂

●外側の鍵穴の周りには、夜間でも確認しやすい蓄光樹脂を採用しています。鍵が入りやすいスリ鉢形状です。



外:ディンプル錠



●ピッキングやキーを複製されにくい、ディンプルキーを採用しています。

スタンダードタイプ

LXT-01・LXT-02



内観
LXT-01

LXT-02



着脱式ツマミサムターン仕様 LXT-B01・LXT-01

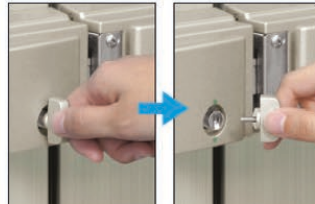

内:着脱式ツマミサムターン 写真はLXT-01

●家側は状況により使い分けができる仕様です(工場出荷時は、ツマミ式となっておりますが、現地でツマミ部を取りはずし、簡易錠(コイン式)としても使用できます)。また、施錠錠の状態が確認しやすい開閉マークを採用しています。

注 ●ツマミサムターンが不要の場合には、ドライバーなどで取りはずしてください。

内外ディンプル錠仕様 LXT-B02・LXT-02



内:ディンプル錠 写真はLXT-02

防犯性を重視される方は、内外ディンプル錠仕様のタッチ錠をおすすめします。

注 ●打掛け錠には、内外ディンプル錠仕様の設定はありません。

打掛け錠

お求めやすい価格の錠前です。

●外側からはレバーを押し下げて、内側からはかんぬきを上方向に回転させて扉を開きます。

スタンダードタイプ

LXU-01



内観
操作しやすい
ハンドル付き



蓄光樹脂

●外側の鍵穴の周りには、夜間でも確認しやすい蓄光樹脂を採用しています。



外:ディンプル錠

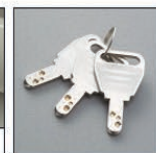

●ピッキングやキーを複製されにくい、ディンプルキーを採用しています。

着脱式ツマミサムターン仕様 LXU-01



内:着脱式ツマミサムターン

●家側は状況により使い分けができる仕様です(工場出荷時は、ツマミ式となっておりますが、現地でツマミ部を取りはずし、簡易錠(コイン式)としても使用できます)。また、施錠錠の状態が確認しやすい開閉マークを採用しています。



開

閉

注 ●ツマミサムターンが不要の場合には、ドライバーなどで取りはずしてください。

●錠前:ラッチ受け



樹脂カバー

●丁番カバー



丁番
カバー

●オートロック落し棒・落し受け

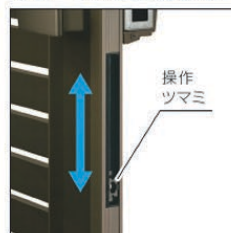

操作
ツマミ

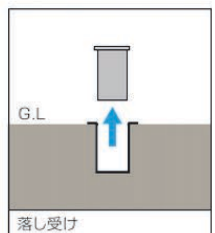
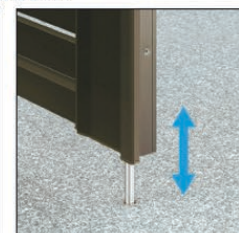

G.L
落し受け

MEX styles Details and Dimensions

Measurements in Millimeters

1~3型

片開き

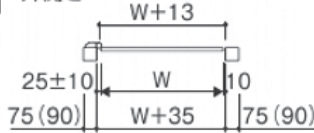

両開き

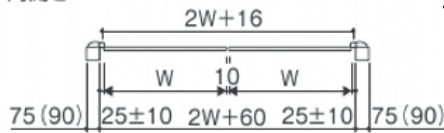

※()内はH=1600mmタイプを示します。

1型 (0712の場合)

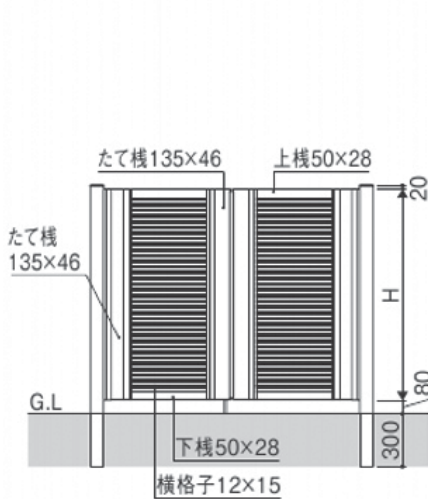

断面図

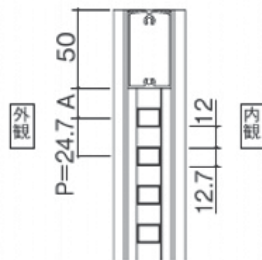

H	A	格子本数
1000	17.8	36
1200	19	44
1400	20.2	52
1600	21.4	60

2型 (0816の場合)

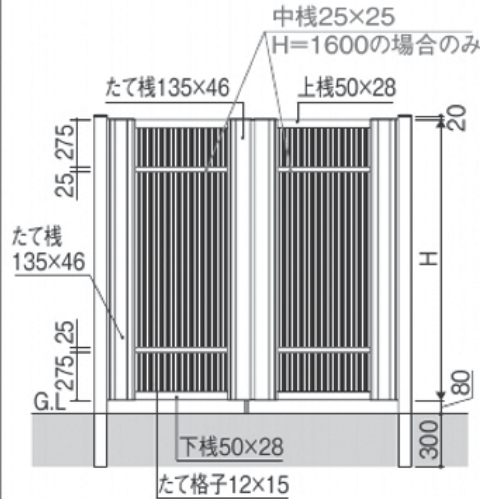

断面図

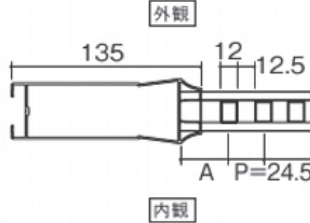

W	A	格子本数
400	31.5	5
700	34.5	17
800	35.5	21
900	36.5	25
1000	37.5	29

3型 (0712の場合)

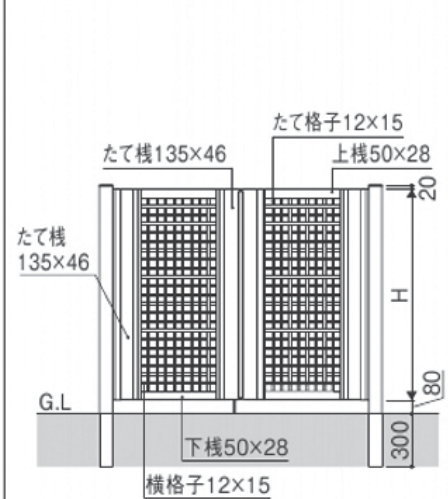

断面図

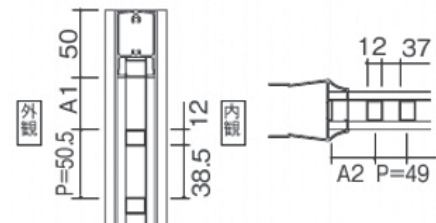

H	A1	格子本数
1000	46	17
1200	45	21
1400	44	25
1600	43	29

W	A2	格子本数
400	53	2
700	56	8
800	57	10
900	58	12
1000	59	14

サイズ特注 1型・2型: 400 ≤ W ≤ 1000、1000 ≤ H ≤ 1600 / 3型: 400 ≤ W ≤ 1000、1000 ≤ H ≤ 1600 (50ピッチのみ)

5型 (0712の場合)

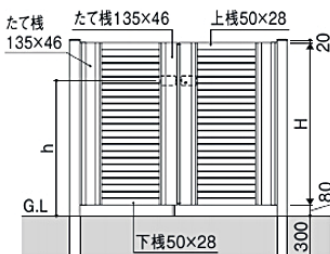

6型 (0712の場合)

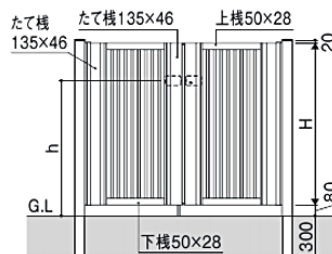

7型 (0712の場合)

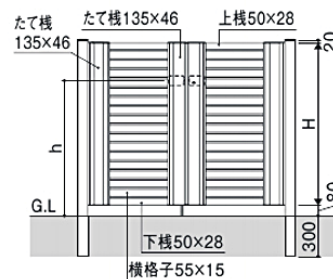

8型 (0712の場合)

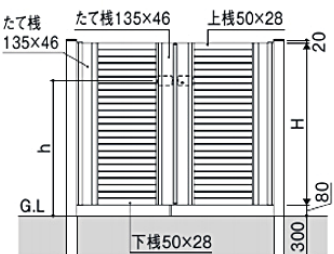

Call TODAY: 808-955-8211 • www.kunkelworks.com