

# Product Details

## SAE AeroShade Max Span 8.12 Meters (26'-7.75")



# kunkel Works

Phone: 808-955-8211  
www.kunkelworks.com







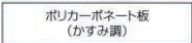

### Metal Color and Panel Choices

**COLOR**

		
サンシルバー (SLC)	アーバングレー (UC)	ブラック (KC)

**ROOF PANEL**

 ポリカーボネート板	 ポリカーボネート板 (かすみ調)	 熱線吸収防汚 ポリカーボネート板	 熱線遮断FRP板 DRタイプ(かすみ調)
 ブルースモーク (AO)	 かすみ (SI)	 クリア (CL)	 かすみ (SI)



Max Depth 3.3 meters (19'-3.5")

Call TODAY: 808-955-8211 • www.kunkelworks.com

納まり図 単位:mm

■基本タイプ

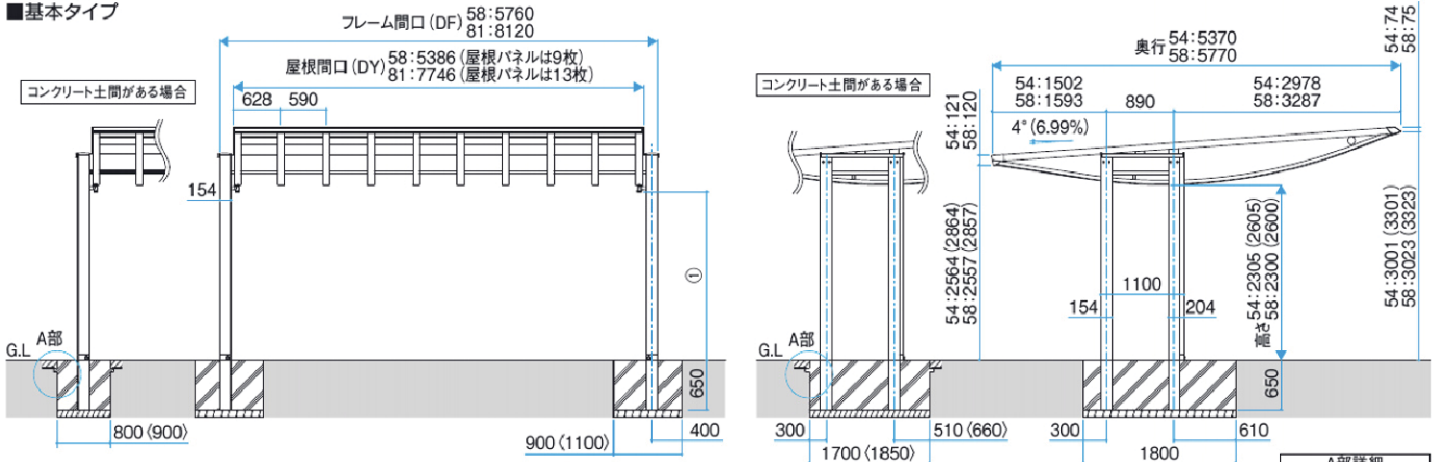

①ドレインエルボ下面から  
G.L.までの高さ

奥行	H23	H26
54	2215	2515
58	2208	2508

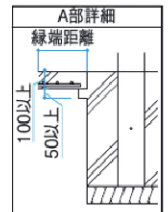

■梁重量一覧

サイズ	梁重量
間口58	約62kg
間口81	約98kg

注 ●表の梁セットは重量物ですので、必要作業  
人数の確保またはユニック車の手配が必  
要となります。

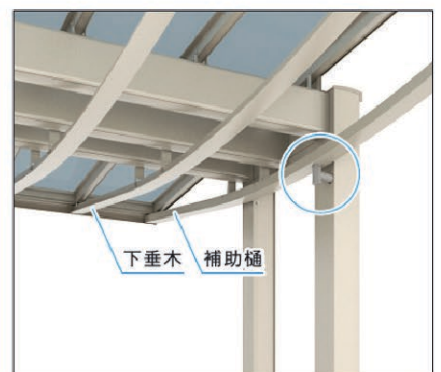



## Product Info

Measurements in millimeters

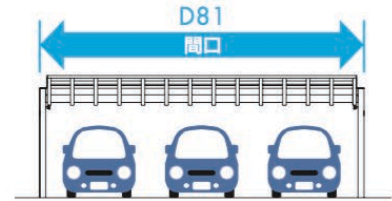
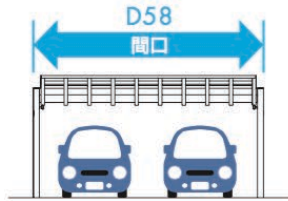
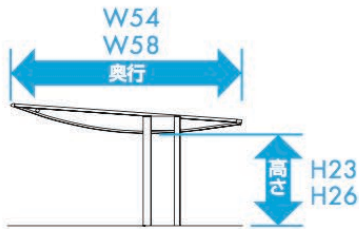

### ●本体色



サンシルバー SLC

アーバングレー UC

ブラック KC

### ●屋根パネル



ブルースモーク AO

かすみ SI

クリア CL

かすみ SI

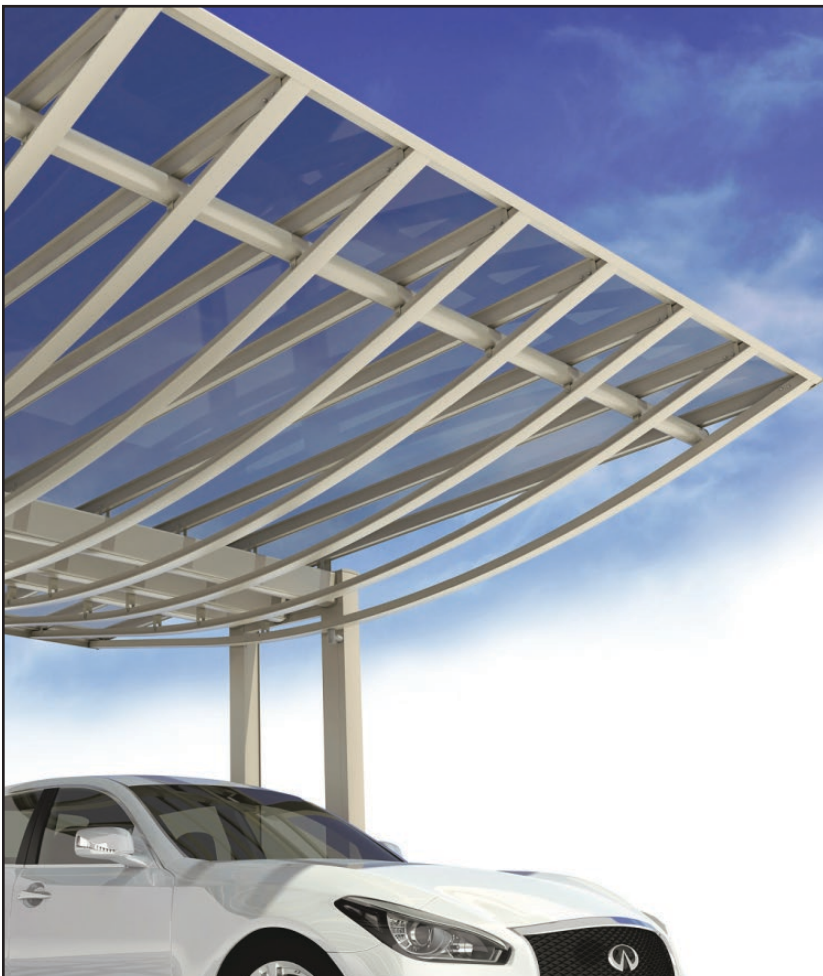

収納台数	タイプ	姿 図	呼 称	寸法 (奥行×間口)
2台	基本		5458	5370×5760
			5858	5770×5760
3台	基本		5481	5370×8120
			5881	5770×8120



## Product Info

Measurements in millimeters



※写真は2台用



耐風圧強度 風速38m/s相当



耐風圧強度 風速42m/s相当

●耐風圧強度の数値は目安であり、商品保証値ではありません。

サポートセットは、着脱式で固定しやすく、収納時も柱にスッキリと納まります。また、サポート受けは埋め込みタイプとし、サポートセットを使用しない場合でも、つまずくことがないよう配慮しました。



3台用の場合、中間2本のサポートセットは右記範囲内で任意の位置に取り付け可能です。

**注** ●取り付け後のサポートセットの位置変更はできません。



例1 ①=②=2345(最小)、③=2762(最大)の場合

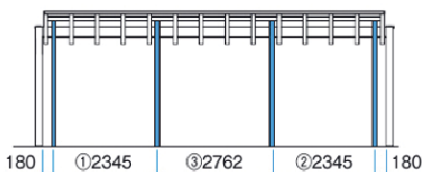

例2 ①=4987(最大)、②=2345(最小)、③=120(最小)の場合



例3 ①=②=3666、③=120(最小)の場合

